

Шайба пластмассовая **Q-6916** с внутренним диаметром 8мм.

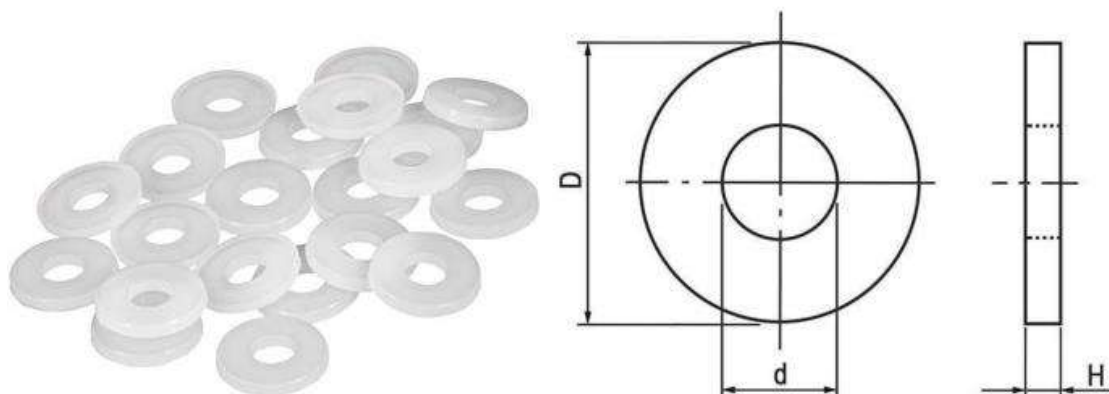

Полиамидные шайбы применяются совместно с полиамидными винтами (болтами) и гайками в качестве непроводящих и немагнитных крепежных элементов при изготовлении приборов и устройств в области электро и радиоэлектронной промышленности и в других областях производства.

Тип шайба полиамидная

Материал полиамид PA66, белый

Диаметр внутренний 8(+/- 0,7); наружный 16(+/-0,4)

Высота H=1,15 (Размеры указаны без допусков и могут отличаться от указанных)